

男子 次鋒の部

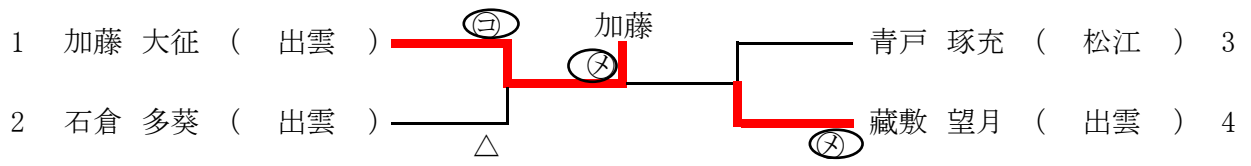

男子 五将の部

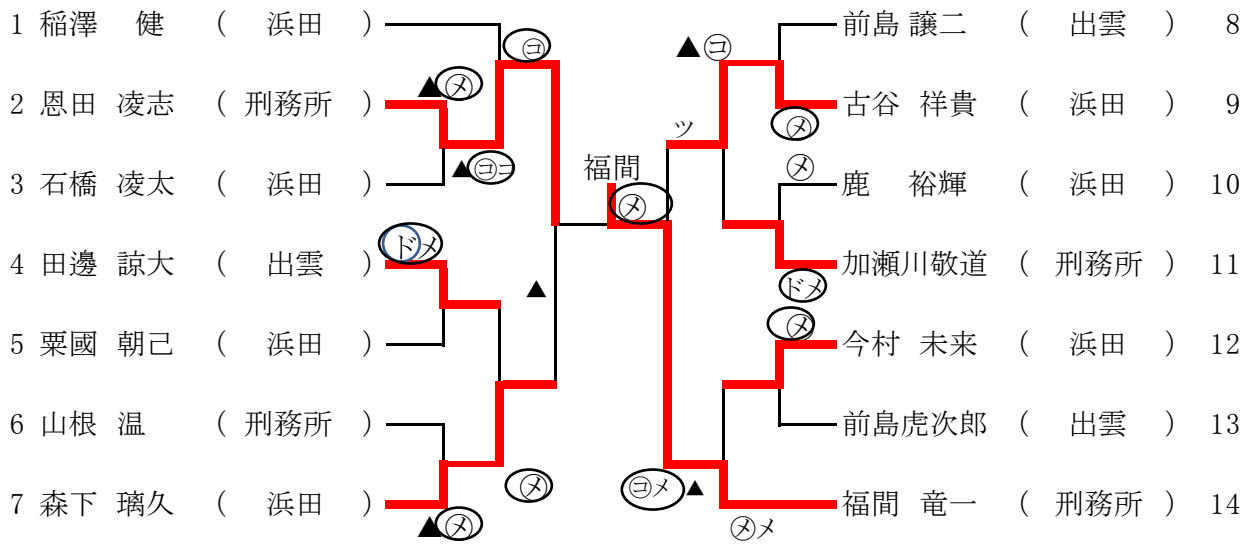

男子 中堅の部

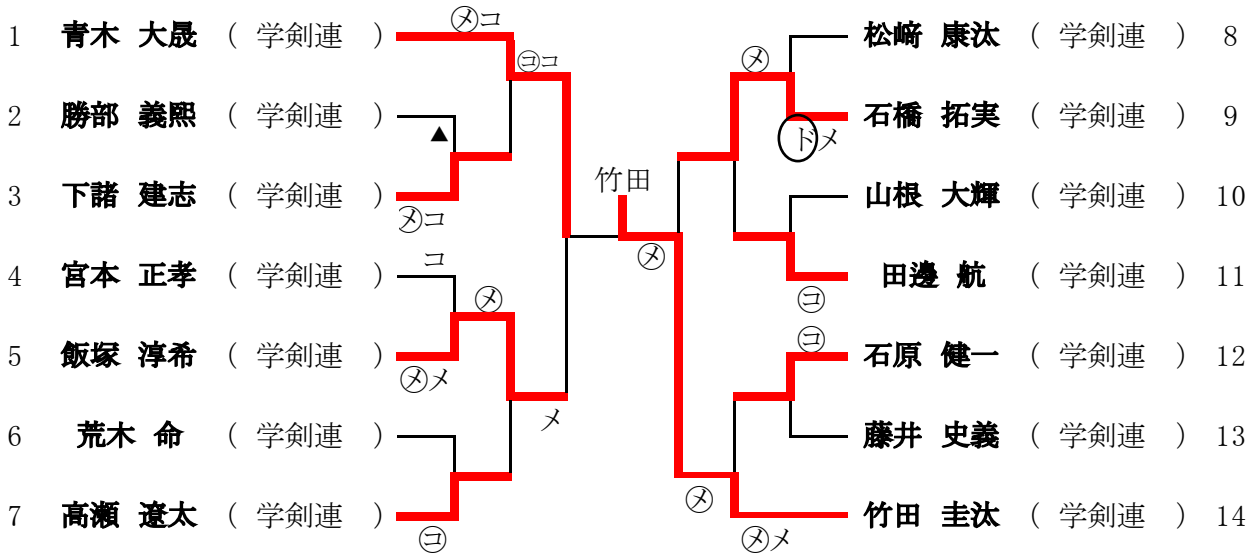

男子 三将の部

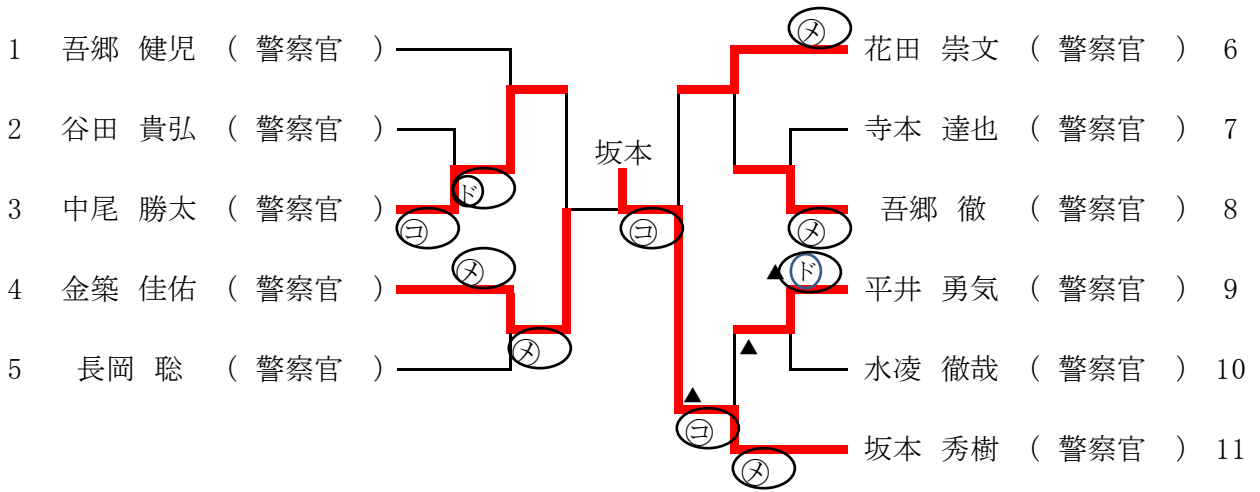



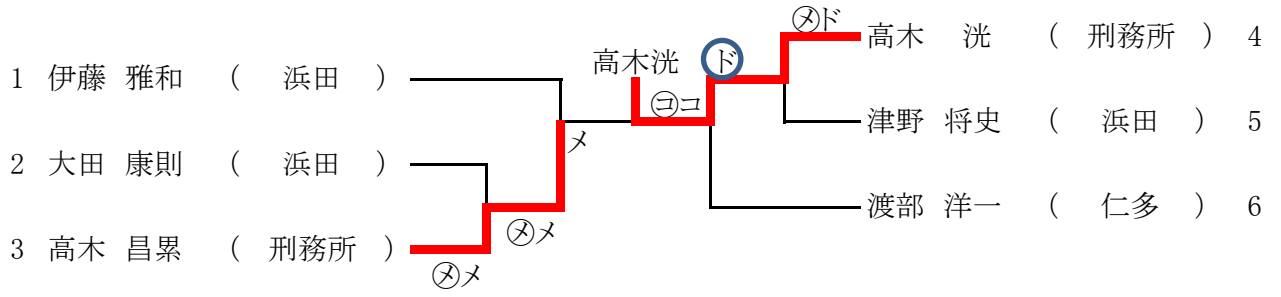



副将の部





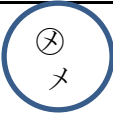



男子 大将の部

1 藤田 和弘 (邑智) ⊗コ _____ 小豆澤 恒 (松江) 2

女子 次鋒の部

	宮前 琴羽	青戸 望	宮本 もえ	勝数	負数	取得本数	順位
1 宮前 琴羽 (松江)				0	2	0	3
2 青戸 望 (松江)				1	0	2	1
3 宮本 もえ (出雲)				1	0	1	2

女子 五将の部

	糸原 裕佳	長岡里紗子	湯浅 里咲	勝数	負数	取得本数	順位
1 糸原 裕佳 (学剣連)				1	0	1	2
2 長岡里紗子 (学剣連)				1	0	1	1
3 湯浅 里咲 (学剣連)				0	2	0	3

代表決定性
糸原 裕佳



長岡里紗子

女子 中堅・三将の部

